

TELE2 MĀJAS INTERNETS

Huawei rūtera B525
sagatavošana darbam

TELE2

Tele2 Mājas interneta rūteris

Paldies, ka izvēlējāties Tele2 Mājas internetu ar rūteri, kas nodrošina ātrgaitas interneta bezvadu tīkla savienojumu.

Šī instrukcija jums palīdzēs apgūt rūtera darbību, lai jūs varētu izmantot visas tā iespējas. Pirms rūtera lietošanas rūpīgi izlasiet šo instrukciju. Lai saņemtu detalizētu informāciju par rūtera funkcijām un konfigurāciju, skatiet tiešsaistes palīdzības materiālus, kas pieejami rūtera vadības programmā, kā arī www.tele2.lv.

Ņemiet vērā!

- Pērkona negaisa vai lietus laikā izslēdziet rūteri un atvienojiet to no strāvas avota.
- Rūtera funkciju apraksti un attēli šajā dokumentā ir tikai jūsu zināšanai. Iegādātais produkts var atšķirties.

Rūteris nodrošina

- bezvadu internetu planšetdatoriem, datoriem, viedtālruniņiem un citām Wi-Fi atbalstošām ierīcēm;
- faksa pakalpojumus, ja pievienots faksa iekārtām;
- failu saglabāšanu un koplietošanu USB krātuves ierīcēs;
- dokumentu izdruku, ja savienots ar USB printeri;
- LAN pārklājuma paplašināšanu, ja savienots ar centrmezgliem un komutatoriem.

Piekļuve internetam

- Lai piekļūtu internetam, tiek izmantoti 4G, 3G un 2G tīkli.
- Lietojot rūteri, var mainīt tā novietojumu vai virzienu, lai uzlabotu signāla līmeni.
- Ārējā antena ir papildaprīkojums, kas neietilpst pamata komplektācijā. Ja signāla pastiprināšanai ir nepieciešama antena, lūdzu, sazinieties ar Tele2 klientu apkalpošanas speciālistiem, zvanot pa tālruni 1600.

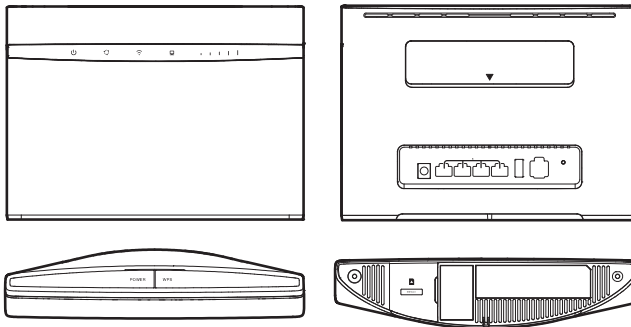

Rūtera novietošana

- Signāla kvalitāti var ietekmēt tādi šķēršļi kā betona vai koka sienas. Rūteri ieteicams novietot atvārtā telpā, pēc iespējas augstāk un tuvāk logam.
- Novietojiet rūteri pietiekamā attālumā no aprīkojuma, kas rada spēcīgu magnētisko un elektrisko lauku, piemēram, mikroviļņu krāsnīm, ledusskapjiem un satelītu tvērējiem.

Rūtera apraksts

1 Strāvas indikators

- Indikators deg: rūteris ir ieslēgts.

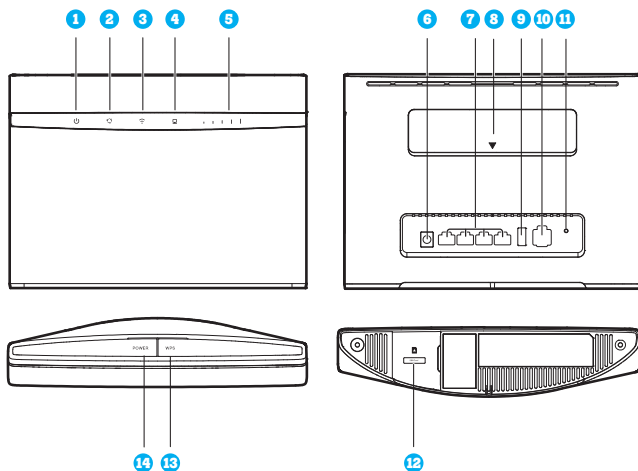

2 Tīkla režīma indikators

- Pastāvīgi deg zilganzaļā krāsā: rūteris ir savienots ar 4G tīklu.
- Pastāvīgi deg zilā krāsā: rūteris ir savienots ar 3G tīklu.
- Pastāvīgi deg dzeltenā krāsā: rūteris ir savienots ar 2G tīklu.
- Pastāvīgi deg zaļā krāsā: rūteris ir savienots ar Ethernet tīklu.
- Pastāvīgi deg sarkanā krāsā:
 - Micro SIM karte nav ievietota vai atpazīta, PIN nav ievadīts vai PIN verifikācija nav izdevusies. Lai ievadītu PIN kodu, nepieciešams pieslēgties rūtera Wi-Fi tīklam un apmeklēt rūtera vadības programmu.
 - Rūterim nav izdevies izveidot savienojumu ar bezvadu tīklu.
 - Pārvietojiet rūteri vietā, kur signāla līmeni nepasliktina šķēršļi.
 - Rūteris ir pārkarsis. Tā tīkla savienojums ir atvienots, lai ierīce varētu atdzist.

3 Wi-Fi indikators

- Indikators deg: Wi-Fi funkcija ieslēgta.
- Indikators mirgo: notiek WPS starpsavienojuma verifikācija. Šis process parasti aizņem ne vairāk kā divas minūtes.
- Indikators nedeg: Wi-Fi funkcija izslēgta.
- Ja tīkla režīma indikators deg, bet signāla indikators ne, pārvietojiet rūteri uz vietu, kur ir labāks signāls.

4 LAN4/WAN indikators

- Indikators deg: ports ir savienots ar Ethernet portu vai ierīci.
- Indikators mirgo: tiek pārsūtīti dati, izmantojot portu.
- Indikators izslēgts: ports nav savienots ar Ethernet portu vai ierīci.

5 Tīkla signāla indikators

- Indikators deg: norāda tīkla signāla stiprumu. Pilns apgaismojums – spēcīgs signāls.
- Indikators nedeg: nav tīkla signāla.

6 Strāvas ieeja

- Pievienojiet rūterim strāvas adapteri.

7 LAN/WAN porti

- Savienošanai ar datoriem, komutatoriem vai citām tīkla ierīcēm.

8 Ārējo antenu porti (SMA-J)

- Ārējo antenu pievienošanai (pēc izvēles). Pirms ārējās antenas pievienošanas noņemiet rūtera aizmugurējo vāciņu.

9 USB ports

- Pievienojiet rūteri USB krātuves ierīcei vai USB printerim.
- Rūteris atbalsta USB 1.1 un 2.0 krātuves ierīces FAT16, FAT32, ext2, un ext3 formātā. Krātuves ierīces ar strāvas padeves prasībām, kas pārsniedz USB standarta prasības, var nedarboties pareizi. Šajos gadījumos ieteicams sagatavot ārējo barošanas bloku.
- Rūteris ir saderīgs ar USB printeriem, kuros tiek atbalstīts standarts Samba.
- Šo portu var savienot ar USB saimniekierīcēm, piemēram, datoriem.

10 Fiksētās tālruņa līnijas ports

- Fiksētā tālruņu vai faksa iekārtu pievienošanai. Nesavienojiet vienlaikus rūteri ar tālruni un faksa iekārtu.

11 Atiestatīšanas poga

- Lai atiestatītu rūtera rūpnīcas iestatījumus, ar smailu priekšmetu nospiediet pogu un turiet apmēram trīs sekundes, līdz sāk mirgot . Atiestatot rūtera noklusējuma iestatījumus, tiks notīrīti visi iepriekš uzstādītie iestatījumi, piemēram, Wi-Fi tīkla vārds un parole.

12 Micro-SIM kartes ligzda

- Ja deg tīkla režīma un signāla indikators, tad savienojums ir veiksmīgs.
- Pilns apgaismojums – spēcīgs signāls.
- Indikatori nedeg: nav tīkla signāla.

13 WPS poga (Wi-Fi aizsargāta iestatīšana)

- Vispirms ieslēdziet Wi-Fi savā ierīcē.
- Kad ir ieslēgts WPS, nospiediet un turiet pogu vienu līdz piecas sekundes, lai iestatītu 2,4 GHz WPS savienojumu, vai nospiediet un turiet ilgāk nekā piecas sekundes, lai iestatītu 5 GHz WPS savienojumu.

14 Ieslēgšanas/izslēgšanas poga

- Lai ieslēgtu vai izslēgtu rūteri, nospiediet šo pogu.

1 Darba sākšana

Ievietojiet Micro-SIM karti rūterī, kā norādīts attēlā.

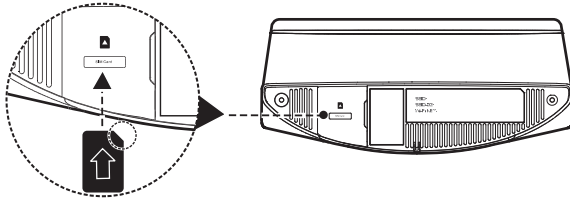

Piezīme

- Ja vēlaties izņemt SIM karti no rūtera, viegli piespiediet SIM karti uz iekšu un pēc tam atlaidiet. Karte tiks automātiski izvirzīta.
- Neizņemiet SIM karti, kamēr rūteris ir ieslēgts. Pretējā gadījumā tiks ietekmēta rūtera darbība, un SIM kartē saglabātie dati var tikt zaudēti.

2 Pievienojiet rūteri elektrībai

- Pievienojiet strāvas adapteri, kā norādīts attēlā.
- Ieslēdziet rūteri, nospiežot ieslēgšanas/izslēgšanas pogu "POWER". Pārlicinieties, ka rūteris ir ieslēgts. Par to liecina gaismas indikatori rūtera priekšpusē.
- Pēc ieslēgšanas rūteris automātiski meklēs pieejamos mobilos tīklus.

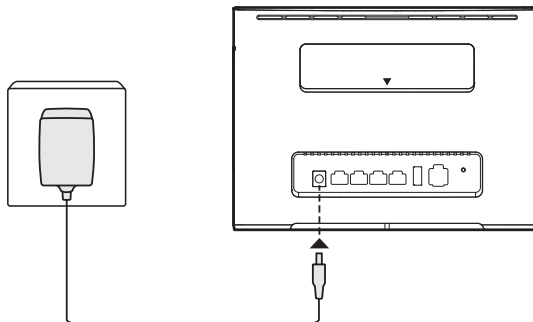

Piezīme

- Lietojiet tikai komplektā iekļauto strāvas adapteri. Izmantojot nesaderīgu vai nezināma ražotāja izgatavotu strāvas adapteri, rūteris var nedarboties pareizi, neieslēgties vai pat izraisīt aizdegšanos. Lietojot ierīci ar cita ražotāja strāvas adapteri, visas izstrādājuma tiešās un netiešās garantijas vairs nebūs spēkā.
- Rūtera strāvas adaptera modelis ir HW-120200XYW. Ar X un Y apzīmēti burti vai cipari, kas katrā reģionā atšķiras. Lai saņemtu detalizētu informāciju par konkrēto adaptera modeli, sazinieties ar pilnvarotu izplatītāju.

Savienojiet rūteri ar savu iekārtu

Pēc rūtera ieslēgšanas uzgaidiet apmēram vienu minūti, kamēr rūteris ir gatavs darbam. Ir iespējami divi varianti, kā rūteri pieslēgt ierīcei:

- izmantojot bezvadu tīklu (Wi-Fi);
- izmantojot tīkla vadu, kas ir iekļauts šī rūtera komplektācijā.

Ja lietojat portatīvo datoru, planšetdatoru vai viedtālruni, iesakām izmantot bezvadu tīklu Wi-Fi. Ja lietojat stacionāro datoru, iesakām izmantot tīkla vadu.

Pieslēgšanās internetam, izmantojot Wi-Fi bezvadu tīklu

Rūtera apakšpusē ir uzlīme, uz kuras norādīts:

- 1 rūtera Wi-Fi tīkla nosaukums, kas apzīmēts ar **SSID**;
- 2 parole, kas apzīmēta ar **Wi-Fi Key** vai **WPA/WPA2**.

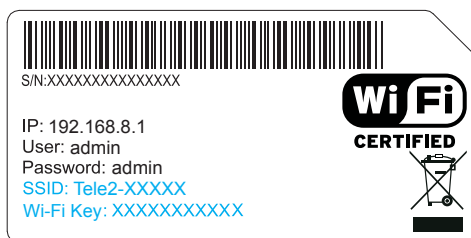

1 Pārlicinieties, ka deg Wi-Fi indikators

2 Savā datorā, planšetdatorā vai viedtālrunī atveriet iestatījumu sadaļu, kur ir redzami pieejamie Wi-Fi tīkli, un atrodiat jūsu rūtera Wi-Fi tīkla nosaukumu, kas norādīts pie SSID. Izvēlieties Wi-Fi tīklu un ievadiet paroli, kas norādīta pie Wi-Fi Key vai WPA/WPA2. Katram rūterim ir savs Wi-Fi tīkla nosaukums un sava parole. Parole jāievada vienu reizi, nākamajā reizē jūsu iekārta to atcerēsies.

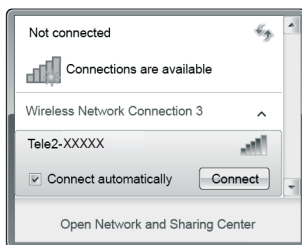

Pieslēgšanās internetam, izmantojot tīkla vadu

Pievienojiet komplektā esošo tīkla vadu jebkurai rūtera LAN/WAN ligzdai. Pievienojiet tīkla vadu jūsu datora LAN ligzdai. Dators automātiski pieslēgsies internetam.

Rūtera vadības programma

Ar rūtera vadības programmu varat mainīt rūtera parametru konfigurāciju, kā arī pārvaldīt funkcijas. Lai piekļūtu rūtera vadības programmai, iekārtai ir jābūt pieslēgtai rūtera Wi-Fi tīklam. Rūtera vadības programmā ir iespējams:

- noņemt PIN kodu SIM kartei;
- nomainīt rūtera Wi-Fi tīkla nosaukumu;
- nomainīt rūtera Wi-Fi tīkla paroli;
- sūtīt un saņemt īsziņas;
- redzēt, kādas ierīces ir pieslēgušās rūterim, u. c.

Lai pieteiktos rūtera vadības programmā, pārlicinieties, ka rūteris pievienots datoram. Izpildiet tālāk norādītās darbības.

Pieteikšanās rūtera vadības programmai

1. Pieslēdziet rūteri Wi-Fi tīklam.
2. Datora interneta pārlūka adresu joslā ierakstiet rūtera IP adresi (norādīta rūtera apakšā).

Lai veiktu izmaiņas rūtera iestatījumos, jums ir jāpiereģistrējas rūtera vadības programmā, ievadot lietotājvārdu **[User:]** un paroli **[Password:]**, kas ir norādīti uz rūtera etiķetes; piemērā lietotājvārds – admin; parole – admin. Tā kā lietotājvārds un parole sākotnēji visiem ir vienāda, drošības nolūkos iesakām paroli nomainīt pēc pirmās pievienošanās rūtera vadības programmai.

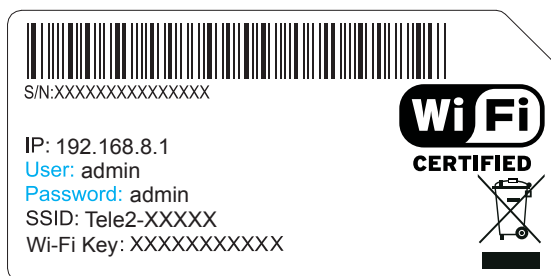

Detalizēta instrukcija par rūtera pārvaldības programmas iespējām atrodama **www.tele2.lv**.

Huawei Hilink App

Lai pārvaldītu rūteri, tālrunī lejuplādējiet Huawei Hilink App.