

HUAWEI 4G CPE 3

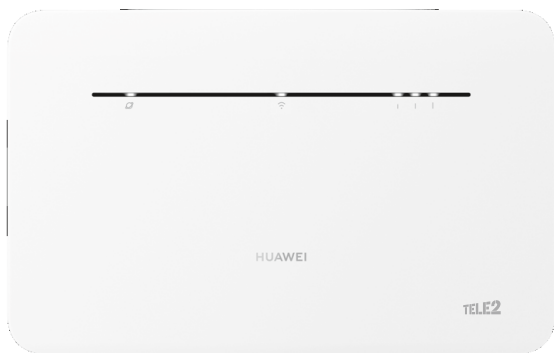

Uzstādīšanas instrukcija

Produkta apskats

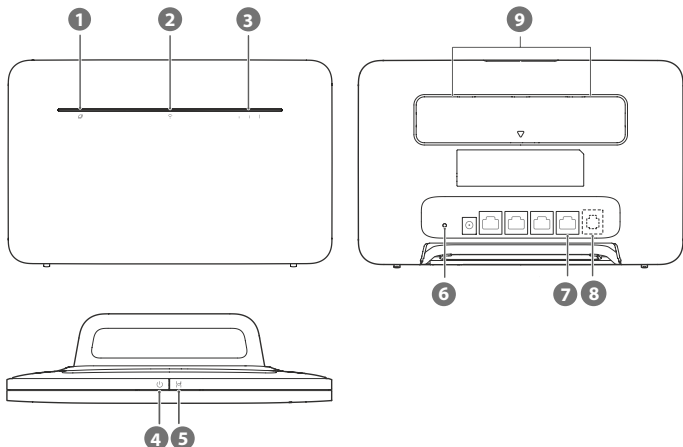

1	Tikla statusa indikators	2	Wi-Fi® indikators
3	Signāla stipruma indikators	4	Barošanas poga
5	H poga	6	Poga Reset
7	LAN/WAN ports	8	Fiksētās tālruņa līnijas ports (papildaprīkojums; noteicošais ir faktiskā produkta izskats un funkcionalitāte)
9	Ārējās antenas porti		

Iestatīšana

1 Pievienojiet ietvaru maršrutētājam.

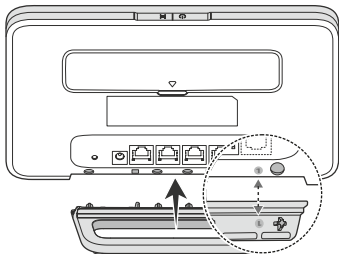

i Ietvars palīdz turēt maršrutētāju stāvus, lai uzlabotu tā Wi-Fi signāla uztveršanas spēju.

2 Pārlicinieties, vai izmantojat pareizo SIM karti.



mini-SIM (2FF)



micro-SIM (3FF)



nano-SIM (4FF)

3 Uzmanīgi ievietojiet SIM karti SIM kartes slotā tālāk attēlā redzamajā virzienā, līdz atskan klikšķis.

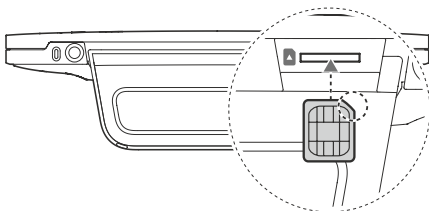

- Lai izņemtu SIM karti, saudzīgi nospiediet SIM karti, līdz dzirdams klikšķis. Karte automātiski tiek izstumta.
- Neievietojiet un neizņemiet SIM karti maršrutētāja darbības laikā, jo tādējādi var tikt ietekmēta SIM kartes veikspēja vai karte var tikt bojāta.

4 Pievienojiet barošanas adapteri maršrutētājam.

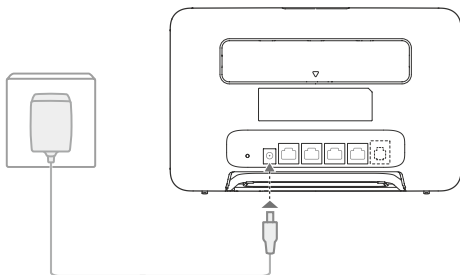

Ja ir izveidots maršrutētāja tīkla savienojums, izgaismojas indikatori.

Tīkla statusa indikators Iedegts baltā krāsā: ir izveidots savienojums ar tīklu.

Signāla stipruma indikators Balta: jo vairāk signāla stabilitāti, jo spēcīgāks ir signāls.

- Ja tīkla statusa indikators ir izgaismots sarkanā krāsā, tas norāda, ka nav tīkla savienojuma. Lūdzu, skatiet šīs rokasgrāmatas sadaļu BUJ.

Savienojuma izveide ar maršrutētāja Wi-Fi tīklu

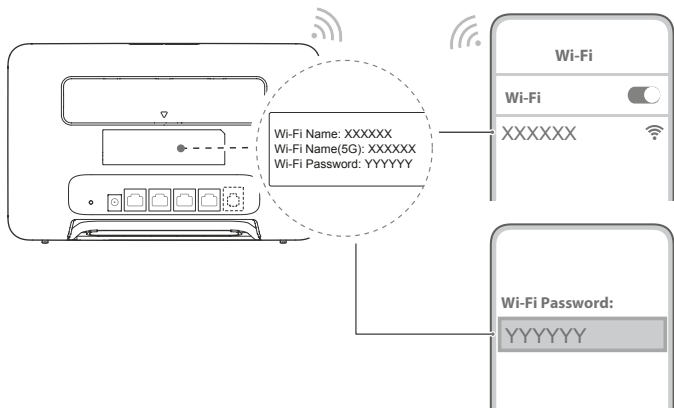

Kad maršrutētājā ir izveidots savienojums ar mobilo datu tīklu, varat datorā vai mobilajā tālrunī izveidot savienojumu ar maršrutētāja Wi-Fi tīklu, lai piekļūtu internetam. Informāciju par noklusējuma Wi-Fi tīkla nosaukumu (**Wi-Fi Name**) un paroli (**Wi-Fi Password**) skatiet maršrutētāja aizmugurē esošajā etiķetē.

- Kad Wi-Fi indikators ir pastāvīgi izgaismots, Wi-Fi ir iespējots. Informāciju, kā iespējot vai atspējot Wi-Fi, skatiet maršrutētāja pārvaldības tīmekļa lapā.
- Pārvaldības tīmekļa lapā laicīgi nomainiet Wi-Fi tīkla nosaukumu un paroli, lai novērstu nesankcionētu piekļuvi jūsu Wi-Fi tīklam. Kad ir nomainīta parole, ir atkārtoti jāizveido savienojums ar maršrutētāja Wi-Fi tīklu.

Maršrutētāja pārvaldība

Jūs varat pārvaldīt maršrutētāju, izmantojot tīmekļa pārvaldības lapu. Noklusējuma IP adresi, paroli u. c. informāciju skatiet uzlīmē, kas ir piestiprināta maršrutētāja aizmugurē.

Plašāka informācija ir pieejama tīmekļa pārvaldības lapā.

- Savlaicīgi nomainiet tīmekļa pārvaldības lapas noklusējuma pieteikšanās paroli, lai nepieļautu nesankcionētu lietotāju veiktas izmaiņas maršrutētāja iestatījumos.
- Jūs varat pārvaldīt savu maršrutētāju, izmantojot lietotni HUAWEI AI Life. Skenējiet zemāk esošo QR kodu, lai lejupielādētu.



Neobligātas konfigurācijas

Šajā sadaļā raksturotās funkcijas kalpo tikai uzziņām. Jūsu maršrutētājā var netikt atbalstītas visas šīs funkcijas.

Savienojuma izveide ar vairākām ierīcēm

Varat maršrutētājā izveidot savienojumu ar datoru, fiksēto tālruņa līniju, lai piekļūtu internetam, veiktu tālruņa zvanus un citas darbības.

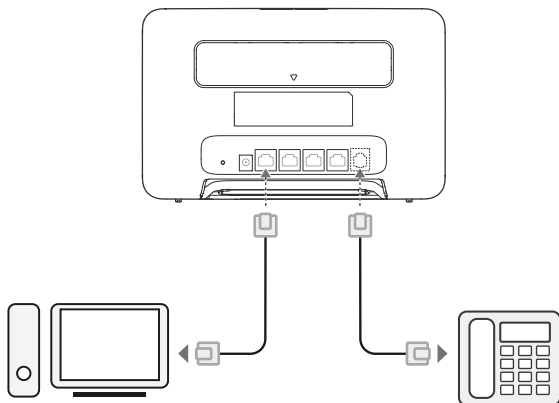

Piekļuve internetam, izmantojot Ethernet portu

Varat izveidot maršrutētāja savienojumu ar uz sienas uzstādītu Ethernet portu, izmantojot Ethernet kabeli interneta savienojuma vajadzībām.

Pirms izveidojat interneta savienojumu, izmantojot Ethernet portu, konfigurējiet atbilstošos iestatījumus timekļa pārvaldības lapā. Lai iegūtu detalizētu informāciju, lūdzu, sazinieties ar mobilo sakaru operatoru.

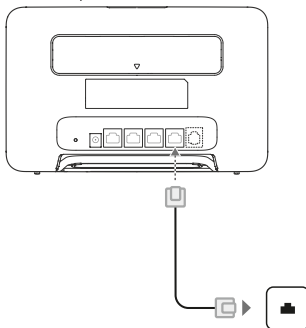

i Ethernet kabelis ir papildpiederums. Lai iegādātos Ethernet kabeli, sazinieties ar pilnvarotu mazumtirgotāju.

Ārējo antenu uzstādīšana

Papildus iebūvētajai antenai, kas ir paredzēta pamata funkcijām, varat arī maršrutētājam uzstādīt ārējās antenas, lai uzlabotu signāla uztveršanu. Lai iegādātos antenu, sazinieties ar mobilo sakaru sniedzēju. Ja nepieciešama tikai viena

antena, pievienojiet to  ligzdā.

- i** Pirms jebkādu ārējo antenu uzstādīšanas izslēdziet maršrutētāju un atvienojiet barošanas adapteri no elektrotīkla.
- Ārējās antenas ir piemērotas tikai lietošanai iekštelpās. Neizmantojiet ārējās antenas pērkona negaisa laikā.
- Izmantojiet tikai mobilo pakalpojumu sniedzēja nodrošinātās ārējās antenas.

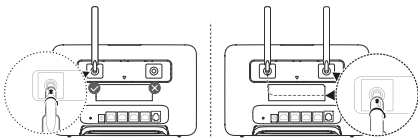
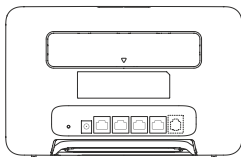

BUJ

Kā atjaunot rūpnīcas iestatījumus?

Kad maršrutētājs ir ieslēgts, izmantojiet datus līdzīgu priekšmetu, lai nospiestu un turētu atiestatīšanas pogu, līdz tīkla statusa indikators sāk mirgot. Atlaidiet pogu, un maršrutētājā tiks atjaunoti tā rūpnīcas iestatījumi.

Kā rīkoties, ja aizmirsta Wi-Fi parole vai pārvaldības tīmekļa lapas pieteikšanās parole?

Atjaunojiet maršrutētāja rūpnīcas iestatījumus un pēc tam izmantojiet noklusējuma Wi-Fi paroli un pieteikšanās paroli, lai mēģinātu vēlreiz.

Kā rīkoties, ja tīkla statusa indikators ir izgaismots sarkanā krāsā vai neizdodas izveidot interneta savienojumu?

- 1 Pārbaudiet, vai ir ievietota SIM karte. Lai noteiktu atbilstošu SIM kartes izmēru un ievietošanas veidu, skatiet norādījumus iestatīšanas sadaļā.
- 2 Ja problēmu neizdodas novērst, atjaunojiet maršrutētāja rūpnīcas iestatījumus un mēģiniet vēlreiz.
- 3 Sazinieties ar mobilo sakaru operatoru, lai pārbaudītu, vai jūsu SIM karte joprojām ir derīga. Ja karte ir jauna, pārliecinieties, vai tā ir aktivizēta.

Kā rīkoties, ja interneta ātrums ir pārāk mazs?

- 1 Aplūkojiet signāla stipruma indikatoru uz maršrutētāja. Ja signāls ir vājš, pagrieziet maršrutētāju vai pārvietojiet to tuvāk logam, lai uzlabotu signāla uztveršanas spēju.
- 2 Ja ierīce ir savienota ar maršrutētāju, izmantojot Wi-Fi tīklu, mainiet ierīces pozīciju, lai nodrošinātu labāku signāla uztveršanas spēju.
- 3 Pārlūdziet uz Wi-Fi 5 GHz, ja konkrētā ierīce to atbalsta.
- 4 Restartējiet maršrutētāju un ierīci; pēc tam mēģiniet vēlreiz.
- 5 Pārbaudiet, vai nav sasniegts datu plūsmas ierobežojums attiecīgajā mēnesī. Ja tas ir noticis, jūsu mobilo sakaru operators var ierobežot interneta ātrumu.

Kā izveidot savienojumu ar maršrutētāju, izmantojot WPS (Wi-Fi aizsargātu iestatīšanu)?

Lai pievienotu WPS ierīci maršrutētājam, izmantojot H pogu, rīkojieties, kā norādīts tālāk.

- 1 Nospiediet maršrutētāja H pogu, un sāks mirgot Wi-Fi indikators.
- 2 Divu minūšu laikā ierīcē iespējoties WPS, lai izveidotu savienojumu ar maršrutētāja Wi-Fi tīklu.

Kāpēc nevar piekļūt maršrutētāja pārvaldības tīmekļa lapai?

- 1 Pārliecinieties, vai datorā ir izveidots savienojums ar maršrutētāju, izmantojot Ethernet kabeli vai Wi-Fi.
- 2 Pārliecinieties, vai datorā ir iestatīta IP adreses un DNS servera adreses automātiska iegūšana.
- 3 Restartējiet pārlūkprogrammu vai mēģiniet izmantot citu pārlūkprogrammu.
- 4 Ja problēma atkārtojas, atjaunojiet maršrutētāja rūpnīcas iestatījumus.

Kāpēc ir novecojis pārvaldības tīmekļa lapā rādītāis saturs?

Saturs, kas tiek rādīts pārvaldības tīmekļa lapā, var būt novecojis (atkarībā no pārlūkprogrammas kešatmiņas). Manuāli notīriet pārlūkprogrammas kešatmiņu (piemēram, atveriet **Interneta opcijas (Internet Options) > Vispārīgie noteikumi (General) > Pārlūkošanas vēsture (Browsing History) > Dzēst (Delete)**) un vēlreiz palaidiet pārvaldības tīmekļa lapu.

Ja rodas citas problēmas ar maršrutētāju, veiciet tālāk norādītās darbības.

- 1 Restartējiet maršrutētāju.
- 2 Atjaunojiet maršrutētāja rūpnīcas iestatījumus.
- 3 Sazinieties ar sakaru operatoru.

Juridiskais paziņojums

Autortiesības © Huawei 2021. Visas tiesības aizsargātas.

Nevienam šīs rokasgrāmatas daļu nedrīkst nekādā veidā un ne ar kādiem līdzekļiem pavairot vai nosūtīt bez iepriekšējas rakstiskas uzņēmuma Huawei Technologies Co., Ltd. un tā sadarbības partneru ("Huawei") piekrišanas.

Šajā rokasgrāmatā aprakstītais produkts var ietvert Huawei un iespējamo licences izdevēju ar autortiesībām aizsargātu programmatūru. Klienti nedrīkst nekādā veidā atveidot, izplatīt, modificēt, dekompilēt, izjaukt, atšifrēt, izvilkt, dekonstruēt, iznomāt, piešķirt vai tālāklencēt iepriekšminēto programmatūru, ja vien šādi ierobežojumi nav aizliegti saskaņā ar spēkā esošajiem tiesību aktiem vai attiecīgie autortiesību turētāji nav snieguši atļauju veikt šādas darbības.

Preču zīmes un atļaujas



HUAWEI, HUAWEI un  ir Huawei Technologies Co., Ltd. preču zīmes vai reģistrētas preču zīmes.

LTE ir ETSI preču zīme.

Wi-Fi®, Wi-Fi CERTIFIED logotips un Wi-Fi logotips ir Wi-Fi Alliance preču zīmes.

Citas norādītās preču zīmes, kā arī produktu, pakalpojumu un uzņēmumu nosaukumi ir to attiecīgo īpašnieku īpašums.

Paziņojums

Dažu šeit aprakstīto produktu un tā piederumu funkciju pamatā ir instalētā programmatūra, vietējā tīkla iespējas un iestatījumi, un tāpēc tās, iespējams, nevar aktivizēt vai to darbību ierobežo vietējie sakaru tīklu operatori vai sakaru tīklu pakalpojumu sniedzēji.

Tādējādi šeit ietvertie apraksti var precīzi neatbilst jūsu iegādātajam produktam vai tā piederumiem.

Huawei patur tiesības bez iepriekšēja paziņojuma un saistību uzņemšanās mainīt vai modificēt šajā rokasgrāmatā ietverto informāciju vai specifikāciju.

ATRUNA

VISS ŠIS ROKASGRĀMATAS SATURS TIEK NODROŠINĀTS "TĀDS, KĀDS TAS IR". IZNEMOT LIKUMĀ NOTEIKTAJĀ KĀRTĪBĀ, ATTIECĪBĀ UZ ŠIS ROKASGRĀMATAS PRECIZITĀTI, UZTICAMĪBU VAI SATURU NETIEK SNIEGTAS NEKĀDA VEIDA TIEŠAS VAI NETIEŠAS GARANTIJAS, TOSTARP, BET NE TIKAI NETIEŠAS GARANTIJAS PAR PĀRDOŠANAS IESPĒJĀM UN PIEMĒROTĪBU KONKRĒTĀM MĒRĶĪM.

CIKTĀL TO ATĻĀUJ SPĒKĀ ESOŠIE TIESĪBU AKTI, UZŅĒMUMS HUAWEI NEKĀDĀ GADĪJUMĀ NAV ATBILDĪGS PAR TĪŠU, NEJAUŠU, NETIEŠU VAI IZRIETOŠU KAITĒJUMU VAI ZAUDĒTU PEĻŅU, UZŅĒMĒJDARBĪBAS IESPĒJĀM, IENĒMUMIEM, DATIEM, NEMATERIĀLO VĒRTĪBU VAI PĀREDZĒTAJIEM IETAUPIJUMIEM NEATKĀRĪGI NO TĀ, VAI ŠĀDI ZAUDĒJUMI IR VAI NAV.

UZŅĒMUMA HUAWEI MAKSIMĀLĀ ATBILDĪBA (ŠIS IEROBEŽOJUMS NEATTIECAS UZ ATBILDĪBU PAR TRAUMĀM, CIKTĀL SPĒKĀ ESOŠIE TIESĪBU AKTI AIZLIEDZ ŠĀDU IEROBEŽOJUMU), KAS IZRIET NO ŠĀJĀ ROKASGRĀMATĀ APRĀKSTĪTĀ PRODUKTA LIETOŠANAS, IR IEROBEŽOTA AR SUMMU, KURU KLIENTI IR SAMAKSĀJUŠI, IEGĀDĀJOTIES ŠO PRODUKTU.

Importa un eksporta noteikumi

Klienti ievēro visus spēkā esošos eksporta vai importa tiesību aktus un noteikumus un ir atbildīgi par visu nepieciešamo valdības atļauju un licenču iegūšanu, lai varētu eksportēt, atkārtoti eksportēt vai importēt šajā rokasgrāmatā minēto produktu, tostarp tajā ietverto programmatūru un tehniskos datus.

Konfidencialitātes politika

Lai labāk izprastu, kā mēs izmantojam un aizsargājam jūsu personas informāciju, apmeklējiet timekļa vietni <https://consumer.huawei.com/privacy-policy>, lai skatītu mūsu konfidencialitātes politiku.

Lai saprastu, kā mēs izmantojam un aizsargājam jūsu personas informāciju, atveriet timekļa pārvaldības lapu vai lietotni HUAWEI AI Life, piekļūstiet dokumentam Paziņojums par Huawei mobilās platjoslas ierīcēm un konfidencialitāti, kā arī izlasiet mūsu privātuma politiku.

Programmatūras atjaunināšana

Turpinot izmantot šo ierīci, jūs norādāt, ka esat izlasījis un piekristat šādam saturam:

Lai nodrošinātu labāku pakalpojumu kvalitāti, pēc savienojuma izveides ar internetu šī ierīce no Huawei vai jūsu ierīces operatora automātiski iegūs informāciju par programmatūras atjauninājumiem. Šajā procesā tiks izmantoti mobilie dati, un nepieciešama piekļuve jūsu ierīces unikālajam identifikatoram (IMEI/SN) un pakalpojumu sniedzēja tīkla ID (PLMN), lai pārbaudītu, vai šī ierīce ir jāatjaunina.

Šī ierīce atbalsta automātiskās atjaunināšanas funkciju. Ja šī funkcija ir iespējota, ierīce automātiski lejupielādē un instalē kritiski svarīgus atjauninājumus no Huawei vai mobilo sakaru operatora. Pēc noklusējuma šī funkcija ir iespējota. To var konfigurēt timekļa pārvaldības lapas iestatījumu izvēlnē.

Informācija par drošību

Šajā sadaļā ir ietverta svarīga informācija par ierīces lietošanu. Tajā ir arī informācija par ierīces drošu lietošanu. Rūpīgi izlasiet šo informāciju pirms ierīces lietošanas.

Elektroniska ierīce

Nelietojiet ierīci, ja tās lietošana ir aizliegta. Nelietojiet ierīci, ja tās lietošana rada briesmas vai traucējumus citām

elektroniskām ierīcēm.

Traucējumi medicīnas aprīkojumam

- Ievērojiet slimnīcās un veselības aprūpes iestādēs spēkā esošos noteikumus. Nelietojiet ierīci, kur tas aizliegts.
- Dažas bezvadu ierīces var ietekmēt dzirdes aparātu vai elektrokardiostimulatoru darbību. Lai iegūtu papildinformāciju, sazinieties ar pakalpojumu sniedzēju.
- Elektrokardiostimulatoru ražotāji iesaka ievērot vismaz 15 cm attālumu starp ierīci un elektrokardiostimulatoru, lai novērstu iespējamus elektrokardiostimulatora traucējumus. Ja izmantojat elektrokardiostimulatoru, lietojiet ierīci elektrokardiostimulatoram pretējā pusē un nenēsājiet ierīci priekšējā kabatā.

Vietas, kur atrodas viegli uzliesmojošas un sprādzienbīstamas vielas

- Nelietojiet ierīci vietās, kur tiek uzglabātas viegli uzliesmojošas un sprādzienbīstamas vielas (piemēram, degvielas uzpildes stacijā, naftas produktu noliktavā un ķīmisko produktu noliktavā). Šīs ierīces lietošana iepriekš minētajās vietās var palielināt eksplozijas un aizdegšanās risku. Turklāt izpildiet teksta veidā vai ar simboliem apzīmētos norādījumus.
- Neuzglabājiet un netransportējiet ierīci vienā kastē ar uzliesmojošiem šķidrumiem, gāzēm un sprādzienbīstamām vielām.

Eksploatācijas vide

- Izvairieties no putekļainām, netīrām un mitrām vietām. Izvairieties no magnētiskajiem laukiem. Ierīces lietošana šajās vietās var radīt īssavienojumu.
- Pirms vadu pievienošanas un atvienošanas pārtrauciet ierīces lietošanu un atvienojiet to no strāvas padeves avota. Nodrošiniet, lai lietošanas laikā jūsu rokas būtu sausas.
- Novietojiet ierīci uz stabilas virsmas.
- Turiet ierīci attālkā no elektroniskām ierīcēm, kas izdala spēcīgus magnētiskos vai elektriskos laukus, piemēram, mikroviļņu krāsns vai saldētavas.
- Negaisa laikā izslēdziet ierīci un pēc tam atvienojiet visus pievienotos vadus, lai izvairītos no zibens izlādēm.
- Nelietojiet ierīci negaisa laikā, lai aizsargātu ierīci no jebkurām zibens radītām bīstamām situācijām.
- Piemērotākā eksploatācijas temperatūra ir no 0 °C līdz +40 °C. Piemērotākā uzglabāšanas temperatūra ir no -20 °C līdz +70 °C. Pārāk liels karstums vai aukstums var sabojāt ierīci vai piederumus.
- Glabājiet ierīci labi ventilējamās un siltās telpās un nenovietojiet to tiešos saules staros. Neapstīniet un neapsedziet ierīci ar diviļņiem vai citiem priekšmetiem. Neievietojiet ierīci tvertnē ar vāju siltuma izkliedi, piemēram, kastēs vai maīsā.
- Lai aizsargātu ierīci un piederumus no aizdegšanās un elektriskās strāvas trieciena riska, izvairieties no lietus un mitruma.
- Turiet ierīci attālkā no karstumu izstarojošiem avotiem un uguns, piemēram, mikroviļņu krāsns, plīts, sildītāja, radiatora un sveces.
- Novietojiet uz ierīces nekādas priekšmetus, piemēram, sveci vai ūdens tvertni. Ja ierīcē iekļūst svešķermeņi vai šķidrums, nekavējoties pārtrauciet tās izmantošanu, izslēdziet to un atvienojiet visus tai pievienotos kabeļus. Pēc tam nekavējoties sazinieties ar pilnvarotu Huawei servisa centru.
- Neaizsedziet ierīces atveres. Atstājiet vismaz 10 cm brīvas vietas apkārt ierīcei, kurā tiek izkliedēts siltums.
- Ja ierīce pārkarst, pārtrauciet ierīces un piederumu izmantošanu. Ja ilgāku laika periodu āda nonāk saskarē ar pārkaršu ierīci, var parādīties apdeguma simptomi, piemēram, sarkani plankumi un tumšāka pigmentācija.
- Nepieskarieties ierīces antenai. Pretējā gadījumā var pasliktināties saziņas kvalitāte.
- Neļaujiet bērniem un dzīvniekiem kost un laizīt ierīci un piederumus. Pretējā gadījumā var rasties bojājumi vai eksplozija.
- Ievērojiet vietējos noteikumus un respektējiet citu tiesības uz privātumu un juridiskās tiesības.
- Šī ierīce jāuzstāda un jālieto ar minimālo attālumu 20 cm starp radiatoru un ķermeni.
- Turiet ierīci vietā ar labu uztveršanas signālu. Attālumam starp ierīci un citiem metāla materiāliem (piemēram, metāla sprādzes vai metāla durvis (logi)) jābūt lielākam par 25 cm, bet attālumam starp citu ierīci jābūt lielākam par 30 cm.



- Lai izvairītos no traumu gūšanas, nepieskarieties karstajām daļām.

Bērna drošība

- Ievērojiet visus piesardzības pasākumus saistībā ar bērna drošību. Ļaujot bērnam rotaļāties ar ierīci vai tās piederumiem, tas var būt bīstami. Ierīcei ir atvienojamas detaļas, kas var izraisīt nosmakšanu. Sargājiet no bērniem.
- Ierīce un tās piederumi nav paredzēti lietošanai bērniem. Bērni drīkst lietot ierīci tikai pieaugušo uzraudzībā.

Piederumi

- Izmantojot neapstiprinātu vai nesaderīgu strāvas adapteri, lādētājs vai akumulators var izraisīt aizdegšanos, eksploziju vai citu risku.
- Šim modeļim lietojiet tikai ierīces ražotāja apstiprinātus piederumus. Izmantojot cita veida aprīkojumu, var tikt ietekmēta garantija, var tikt pārkāpti vietējie noteikumi un likumi un var rasties bīstamas situācijas. Lai saņemtu informāciju par apstiprinātu piederumu pieejamību savā teritorijā, lūdz, sazinieties ar mazumtirgotāju.

Strāvas adaptera drošība

- Strāvas kontaktdakša ir paredzēta ierīces atvienošanai.
- Ja ierīci var pievienot kontaktlīdzai, kontaktlīdzda ir jāuzstāda ierīces tuvumā un tai ir jābūt ērti pieejamai.
- Ja strāvas vads un ierīce netiek izmantota, atvienojiet tos no kontaktlīdzas.

- Nemetiet strāvas adapteru zemē un nepakļaujiet to triecienam. Ja tas ir bojāts, nogādājiet to pilnvarotā Huawei servisa centrā, lai veiktu pārbaudi.
- Ja strāvas vads ir bojāts (piemēram, vads ir atsegts vai bojāts) vai kontaktdakša kļūst vaļīga, nekavējoties pārtrauciet tā izmantošanu. Turpmāka lietošana var radīt elektriskās strāvas triecienu, issavienojumu vai aizdegšanos.
- Nepieskarieties strāvas vadam ar mitrām rokām un nevelciet aiz vada, lai atvienotu strāvas adapteri.
- Neaiztieciet ierīci un strāvas adapteri ar slapjām rokām. Pretējā gadījumā var izraisīt issavienojumu, darbības kļūmes vai elektriskās strāvas triecienu.
- Ja barošanas adapteris ir nokļuvis ūdenī vai citā šķidrumā vai ir pakļauts pārmērīga mitruma ietekmei, nogādājiet to pilnvarotā Huawei servisa centrā, lai veiktu pārbaudi.
- Nodrošiniet, lai strāvas adapteris atbilstu IEC60950-1/EN60950-1/UL60950-1 noteikumu 2.5 punktam un tas būtu pārbaudīts un apstiprināts saskaņā ar valsts vai vietējiem standartiem.

Tīrīšana un apkope

- Ierīces uzglabāšanas, transportēšanas vai lietošanas laikā saglabājiet to sausu un novērsiet tās saskari ar citiem priekšmetiem.
- Uzturiet ierīci un piederumus sausus. Nemēģiniet to žāvēt, izmantojot āreju siltuma avotu, piemēram, mikroviļņu krāsnī vai ar matu žāvētāju.
- Nepakļaujiet ierīci un piederumus pārlieku liela karstuma vai aukstuma iedarbībai. Šādi apstākļi var ietekmēt pareizu darbību un izraisīt aizdegšanos vai eksploziju.
- Izvairieties no sadursmes ar citiem priekšmetiem, kas var izraisīt ierīces darbības kļūmes, pārkaršanu, aizdegšanos vai eksploziju.
- Ja ierīce netiek izmantota ilgāku laiku, izslēdziet to un atvienojiet visus tai pievienotos kabeļus.
- Kad notiek kaut kas negaidīts, (piemēram, ja ierīce izdala dūmus vai nestandarta skaņu vai smaku), nekavējoties pārtrauciet ierīces izmantošanu, izslēdziet to, atvienojiet visus tai pievienotos kabeļus un pēc tam sazinieties ar pilnvarotu Huawei servisa centru.
- Nekāpiet uz vadiem, nevelciet un pārmērīgi nelokiet tos. Tā rīkojoties, iespējams sabojāt kabeli, radot ierīces darbības kļūmi.
- Pirms ierīces tīrīšanas vai apkopes pārtrauciet to lietot, aizveriet visas lietojumprogrammas un atvienojiet visus tai pievienotos kabeļus.
- Ierīces un piederumu tīrīšanai neizmantojiet nekādus ķīmiskus tīrīšanas līdzekļus, pulveri vai citas ķīmikālijas (piemēram, spirtu un benzolu). Šīs vielas var sabojāt detaļas un radīt aizdegšanās risku. Lai tīrītu ierīci un piederumus, lietojiet tīru, mīkstu un sausu drāniņu.
- Magnētiskās joslas kartes, piemēram, kredītkartes un tālruņa kartes, neatstājiet blakus ierīcei ilgu laiku. Pretējā gadījumā magnētiskās joslas kartes var tikt sabojātas.
- Neizjauciet un nepārveidojiet ierīci un tās piederumus. Tā rīkojoties, var tikt anulēta garantija un ražotājs var tikt atbrīvots no atbildības par bojājumiem. Bojājumu gadījumā sazinieties ar pilnvarotu Huawei servisa centru, lai iegūtu palīdzību vai veiktu remontdarbus.

Informācija par likvidēšanu un utilizāciju



Pārsvītrotais atkritumu tvētnes simbols uz produkta, akumulatora, dokumentācijas vai iepakojuma atgādina, ka visi elektriskie produkti un akumulatori pēc to lietošanas beigām ir jānogādā atsevišķos atkritumu savākšanas punktus; tos nedrīkst izmest parastajos saimniecības atkritumos. Lietotāja pienākums ir atbrīvoties no iekārtas, izmantojot noteikto savākšanas punktu vai pakalpojumu elektrisko un elektronisko iekārtu atkritumu (WEEE) un akumulatoru atsevišķai pārstrādei, saskaņā ar vietējiem tiesību aktiem.

Iekārtu pareiza savākšana un pārstrāde palīdz nodrošināt, ka elektrisko un elektronisko iekārtu atkritumi tiek pārstrādāti, lai saglabātu vērtīgus materiālus un aizsargātu cilvēku veselību un vidi; nepareiza apstrāde, netīša saplēšana, bojāšana un/vai nepareiza pārstrāde pēc iekārtas lietošanas beigām var kaitēt veselībai un videi. Lai saņemtu plašāku informāciju par elektrisko un elektronisko iekārtu atkritumu nodošanas vietām un veidu, lūdz, sazinieties ar vietējām valsts iestādēm, mazumtirgotāju vai saimniecības atkritumu savākšanas dienestu vai apmeklējiet vietni

<https://consumer.huawei.com/en/>.

Bīstamo vielu daudzuma samazināšana

Šī ierīce un tās elektriskie piederumi, ja tādi ir, atbilst vietējiem spēkā esošajiem noteikumiem par noteiktu bīstamo vielu lietošanas ierobežošanu elektriskajās un elektroniskajās ierīcēs, piemēram, ES REACH, RoHS un akumulatoru (ja tādi ir) noteikumiem utt. Lai skatītu atbilstības deklarācijas par REACH un RoHS, lūdz, apmeklējiet mūsu vietni <https://consumer.huawei.com/certification>.

Atbilstība ES normatīvajiem aktiem

Paziņojums

Ar šo Huawei Technologies Co. Ltd. paziņo, ka šī ierīce B535-333 atbilst Direktīvas 2014/53/ES pamatprasībām un citiem piemērojamajiem nosacījumiem.

Jauņāko spēkā esošo atbilstības deklarācijas versiju varat skatīt vietnē <https://consumer.huawei.com/certification>.

Šo ierīci var izmantot visās ES dalībvalstīs.

Ievērojiet valsts līmeņa un vietējos noteikumus ierīces izmantošanas vietās.

Uz šo ierīci var attiekties darbības ierobežojumi atkarībā no vietējā tīkla.

Ierobežojumi 5 GHz joslā

5150–5350 MHz frekvences ir paredzētas izmantošanai vienīgi telpās šajās valstīs: AT, BE, BG, CH, CY, CZ, DE, DK, EE, EL, ES, FI, FR, HR, HU, IE, IS, IT, LI, LT, LU, LV, MT, NL, NO, PL, PT, RO, SE, SI, SK, TR, UK(NI).

ErP izstrādājuma informācija

Huawei Technologies Co., Ltd. ar šo paziņo, ka tā izstrādājumi atbilst direktīvai 2009/125/EK (ErP), kurā norādītas prasības ar enerģiju saistītiem ražojumiem. Detalizētu informāciju par direktīvu ErP un par lietotāja rokasgrāmatām, kas nepieciešamas saskaņā ar komisijas regulu, skatiet šeit: <https://consumer.huawei.com/en/certification>.

Frekvenču josla un jauda

(a) Frekvenču joslas, kurās radio aprīkojums darbojas: Atsevišķas joslas var nebūt pieejamas visās valstīs vai reģionos. Lai iegūtu papildinformāciju, sazinieties ar vietējo mobilo sakaru operatoru.

(b) Maksimālā radiofrekvenču pārraidītā jauda frekvenču joslās, kuras radio aprīkojums darbojas: maksimāla jauda visām joslām ir mazāka nekā saistošajos harmonijas standartos norādītā augstākā robežvērtība.

Frekvenču joslas un izstarotās jaudas (raidītās un/vai vadītās) nominālvērtības attiecas uz šo radio aprīkojumu, kā norādīts tālāk: WCDMA 900/2100: 25.7 dBm, LTE Band 1/3/7/8/20/28/38: 25.7 dBm, Wi-Fi 2.4G: 20 dBm, Wi-Fi 5G: 5150-5350 MHz: 23 dBm, 5470-5725 MHz: 30 dBm.

Piederumi un programmatūras informācija

Daži piederumi noteiktās valstīs vai reģionos ir neobligāti. Neobligātos piederumus pēc vajadzības var iegādāties no licencēta piegādātāja. Ieteicams iegādāties tālāk norādītos piederumus:

Adapteri: HW-120100X01 (X attēlo dažādus lietoto spraudņu veidus, kas var būt vai nu C, U, J, E, B, A, I, R, Z, vai K atkarībā no jūsu reģiona)

Produkta programmatūras versija: 11.0.2.2(H380SP4C00). Ražotājs izlaidis programmatūras atjauninājumus, lai labotu kļūdas vai uzlabotu funkcijas pēc produkta izlaišanas. Visas ražotāja izlaidis programmatūras versijas ir pārbaudītas un joprojām saderīgas ar saistītajiem noteikumiem.

Visi RF parametri (piemēram, frekvenču diapazons un izvades jauda) lietotājam nav pieejami, un lietotājs tos nevar mainīt.

Jaunāko informāciju par programmatūru un piederumiem skatiet atbilstības deklarācijā šeit:

<https://consumer.huawei.com/certification>.

Lai uzzinātu jaunāko uziņu tālruņa numuru un e-pasta adresi savā valstī vai reģionā, apmeklējiet

<https://consumer.huawei.com/en/support/hotline>.